







225 1/32

3,2 t

CE



-  Sollevatore elettroidraulico a due colonne
-  Electro-hydraulic 2 post lift
-  Elektrohydraulische 2-Säulen-Hebebühne
-  Pont élévateur électrohydraulique à 2 colonnes
-  Elevador electro-hidráulico



Arresto bracci a inserimento automatico e sgancio automatico a terra

Automatic locking & unlocking of arms during on floor

Schwenkarmarretierung rastet automatisch ein (in der unteren Nullstellung) und aus (beim Heben aus der Nullstellung)

Arrêt des bras à insertion automatique et désinsertion automatique à terre

Parada de brazos de activación automática y desenganche automático de tierra



 Il miglior rapporto qualità/prezzo - apertura fra colonne 2600 mm – altezza minima tamponi di soli 90 mm – bracci corti e lunghi a tre stadi più corti in posizione chiusa per facilitare il caricamento asimmetrico di veicoli larghi e più lunghi in posizione estesa - raccomandati per il sollevamento di fuoristrada • Notevoli possibilità di regolazione dei bracci per facilitare il carico asimmetrico e la comoda apertura delle portiere • Un solo cilindro di sollevamento con trasmissione alla colonna opposta tramite fune di acciaio. Perfetta sincronizzazione dei carrelli indipendentemente dalla ripartizione del carico • Valvole di sicurezza nei confronti di sovraccarichi e rottura di tubi idraulici • Valvola di controllo della velocità di discesa • Funzionamento: elettroidraulico

 **Best quality/price ratio • 2,6mt span between posts • Super low 90mm. Pads • Well designed asymmetric 3 stage arms, ideal for easy undercarriage access when retracted, and perfect for long & wide vehicles when extended • Ultimate use with 4 wheel drives • Adjustable arms for easier asymmetric loading and door opening • One lifting ram with transmission to the opposite post by means of steel rope. Perfect synchronisation of carriages no matter what distribution weight is loaded • Safety valves protecting to prevent overloads and breakages of hydraulic hoses • Descent velocity controlled by hydraulic valve • Operation: electro-hydraulic**

 Bestes Preis-/Leistungsverhältnis - Säulenabstand 2600 mm - Mindestaufnahmehöhe 90 mm - Dreifach teleskopierbare kurze und lange Arme ermöglichen in geschlossener Stellung die asymmetrische Aufnahme von breiten Fahrzeugen - in ausgezogener Stellung können extra-lange Fahrzeuge aufgenommen werden - besonders geeignet zum Heben von Off-Road-Fahrzeugen • Besonders vielseitige Einstellungsmöglichkeiten der Arme gewährleisten asymmetrische Fahrzeugaufnahme und bequeme Türöffnung • Einzel-Hubzylinder und Antrieb des gegenüberliegenden Hubschlittens mittels umgelenktes Stahlkabel • Einwandfreier Gleichauf der Hubschlitten, unabhängig der Lastverteilung • Ein Überdruckventil und eine Rohrbruchsicherung runden die Sicherheitsausstattung der Hebebühne ab • Hydraulisches Senkventil • Funktionsweise: elektrohydraulisch

 Le meilleur rapport qualité/prix – écartement entre colonnes 2600 mm – Hauteur min. tampons de 90 mm seulement – bras courts et longs en trois parties, en position repliée pour faciliter le chargement asymétrique de véhicules larges et plus longs, en position étendue recommandés pour le levage de véhicules tout-terrain • Bras réglables pour faciliter le chargement asymétrique et l'ouverture des portes • Un seul vérin de levage avec transmission à la colonne opposée par câble d'acier. Synchronisation parfaite des chariots quelque que soit la distribution du poids • Clapet de surpression en cas de surcharge et rupture de tuyaux hydrauliques • Clapet de limitation vitesse de descente • Fonctionnement: électrohydraulique

 La mejor relación calidad / precio - anchura entre columnas 2600 mm - altura mínima de los tacos sólo 90 – brazos cortos y largos de tres etapas - brazos más cortos en posición cerrada para facilitar la carga asimétrica de vehículos grandes y más largos en posición abierta - recomendado para vehículos todo terreno • Regulación sencillas de los brazos para facilitar la carga asimétrica y la apertura cómoda de la puerta • Un cilindro de elevación único y transmisión al lado opuesto por un cable de acero • Sistema de sincronización perfecta, independientemente de la distribución del peso • Equipado con válvula de seguridad para evitar la sobrecarga y la falta de mangueras hidráulicas - Válvula de control de la velocidad de descenso • Funcionamiento: electro-hidráulico



Comando a uomo presente,
24V

Dead man controls,
24V

Totman-Schaltung,
24V

Commande "homme mort",
24V

Mandos de hombre presente,
24V



Dispositivo di appoggio meccanico ad inserimento automatico e disinserimento elettromagnetico a garanzia della massima sicurezza in fase di stazionamento

Mechanical support device with automatic activation and deactivation by means of electromagnetic valve insuring maximum safety during locking procedures

Mechanische Fallsicherung die automatisch ein- und ausrastet, gewährleistet die normkonforme Sicherheit beim Absetzen in die mechanische Fallsicherung

Dispositif d'appui mécanique à insertion automatique et désinsertion électro-magnétique pour la mise en sécurité

Dispositivo de apoyo mecánico de activación automática y desactivación electromagnética como garantía de la máxima seguridad en fase de estacionamiento

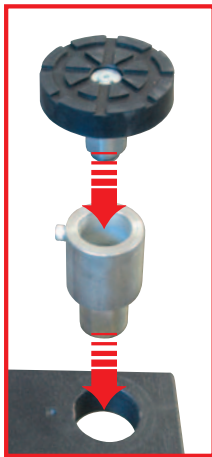

Bracci predisposti per l'alloggiamento rapido di prolunghhe

Arms suitable for quick drop-in extensions

Aufnahmen mit Schnellstecksystem erleichtern den Einsatz von Verlängerungen.

Bras prévus pour le montage rapide de rallonges

Brazos predispuestos para el alojamiento rápido de suplementos.

Opzioni

Optionals

Sonderzubehör

Options

Opcionales

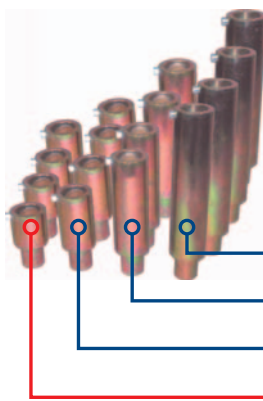

Estensioni per tamponi (kit 4 pz)

Lifting pad extensions (4 pcs set)

Hubspindelverlängerungen (Satz 4 Stk)

Rallonges pour tampons (jeu de 4 pcs)

Extensiones para tacos (kit 4 un.)

250 mm (L955)

170 mm (L954)

100 mm (L953)

60 mm (L956 standard included)

Esecuzione con motore monofase

Single-phase motor





Moteur monophasé

Ausführung mit Einphasenmotor

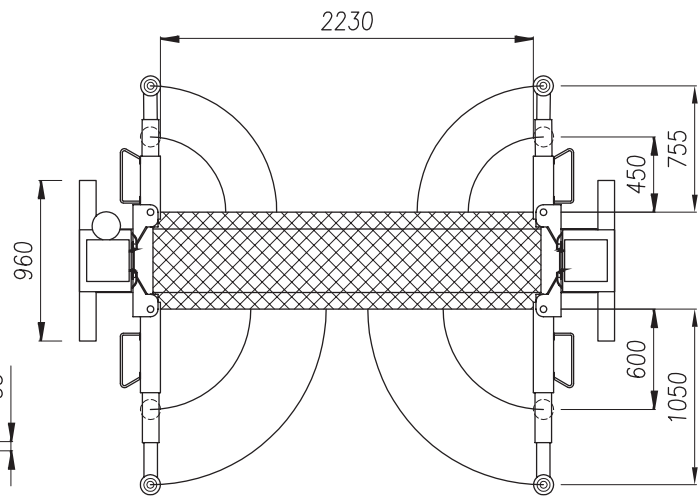
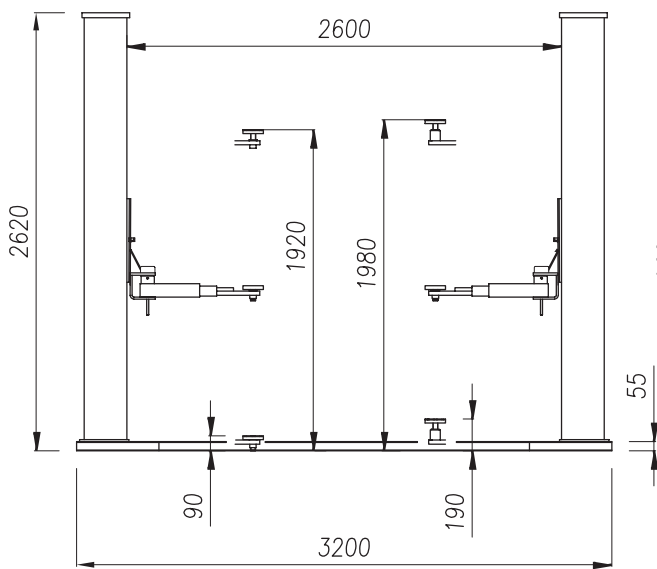
Motor monofásico





 Dati tecnici	 Technical data	 Technische Eigenschaften	 Caractéristiques techniques	 Datos técnicos	
Portata	Capacity	Tragfähigkeit	Capacité	Capacidad	3.200 kg
Peso	Weight	Gewicht	Poids	Peso	780 kg
Salita/Discesa	Lifting/lowering	Hub/Senkzeit	Levage/descente	Subida/Bajada	45 s
Altezza di sollevamento	Lifting height	Hubhöhe	Hauteur de levage	Altura de elevación	1920 s
Motore	Motor	Motorleistung	Puissance moteur	Motor	2,2 kW - 3 ph 230-400V/50 Hz